

İÇERİK

DMD SERİSİ
TANK ÜSTÜ
2,2 kw - 15 kw



4 - 5

EKO SERİSİ
KAYIŞ KASNAK
15 kw - 250 kw



6 - 7

WINNER SERİSİ
DİREKT AKUPLE
55 kw - 250 kw



8 - 9

VST SERİSİ
FREKANS İNVERTÖRLÜ
7,5 kw - 250 kw



10 - 11

OPSİYONEL



12 - 14

BAŞINÇLI HAVA ÇÖZÜMLERİ



15

TEKNİK ÖZELLİKLER



16 - 19





DÜŞÜK HAVA İHTİYAÇLARINDA OLAĞANÜSTÜ PERFORMANS VE YÜKSEK VERİMLİLİK İÇİN TASARLANDI

Öncelikle güven ve güvenilirlik esasıyla, yüksek kaliteli ekipmanlarla ürettiğimiz DMD Serisi Kompresörlerimiz yatırımınız için en yüksek garantiyi sağlar. DMD serisi kompresörlerimiz; en ağır koşullarda, maksimum verimlilik için tasarlanmış ve üretilmiştir. Eğer 24 saat kesintisiz çalışma için güçlü ve güvenilir bir kompresör arıyorsanız;

EKOMAK DOĞRU SEÇİM

DMD 150 CRD

Kompresör, hava tankı, kurutucu ve filtreler ile komple sistem

ÖZELLİKLERİ

- Kolay kurulum, problemsiz çalışma
- Servis kolaylığı ve düşük servis maliyeti
- Akustik kabin
- Çevre dostu
- 24 saat çalışma için mükemmel dizayn



Yüksek ortam sıcaklıkları için, yüksek verimli soğutma sistemi

Güvenli çalışma için tam donanımlı emniyet sistemi

Kolay erişilebilir, yüksek kapasiteli hava / yağ seperatörü

Termostatik Valf



KUMANDA PANELİ

- Kolay ve etkin kullanım
- Sıcaklık, basınç ve çalışma saatini izleyebilme
- Servis saati hatırlatıcı
- Hata izleme
- Uzaktan yük boş yapabilme
- RS 435 haberleşme portu (opsiyonel)
- Otomatik Start-Stop



DMD 150 C

Kullanıcı Dostu, Sessiz, Kompakt Tasarım

KOMPRESÖR İHTİYAÇLARINDA ESNEK ÇÖZÜMLER

- DMD C : Kompresör
- DMD CR : Tanküstü Kompresör
- DMD CRD : Tanküstü Kompresör ve Kurutucu



UYGULAMA ALANLARI

- Boya & Tamir atölyelerinde
- PVC Kapı ve Pencere imalatında
- Otomotiv servislerinde
- Hastaneler
- Gıda endüstrisi
- Fotoğraf stüdyolarında
- Tekstil atölyelerinde
- Mobilya atölyelerinde
- Kuru temizleme atölyelerinde
- Küçük işletmelerde



Süper Sessiz Model (Opsiyonel)



Soğutma Sistemi

Yüksek verimli alüminyum bar/plate tip hava/yağ soğutucu radyatörler akuple fan motoru sayesinde her koşulda mükemmel soğutma sağlar. Her koşulda ortam sıcaklığını 10°C üzerinde çıkış havası almak mümkündür.

IP 55 korum sınıfı, F izolasyonlu harici fan motoru kullanmak; Ana motorun %100 gücünün kompresör için kullanılmasını ve etkin soğutma için uygun şartların oluşmasını sağlar.



Sağlam Monoblok Kasa

Kaynak montajlı güçlü, monoblok kasa, tam açılabilir kapaklar bakım zamanlarında tüm ekipmanlara kolay ulaşım sağlıyor.



Kayış Kasnak Sistemi

Otomatik gerdirmeli L profil Poly V kayış kasnak sistemi optimum güç iletimi ve minimum bakım maliyeti sağlar.





EKOMASTER VI KONTROL PANELİ

- NXP'e ait güçlü ARM CORTEX M3 işlemcisi ile hızlı işlem yeteneği.
- Türkçe, İngilizce, Almanca, Fransızca, İtalyanca, İspanyolca, Rusça dil seçenekleri
- Ekrandan Ana Motor ve Fan Motoru anlık akım değerlerini okuyabilme
- Faz sırası koruması
- 240 x 160 Çözünürlükte arkadan aydınlatmalı grafik ekran
- Programlanabilir free kontak

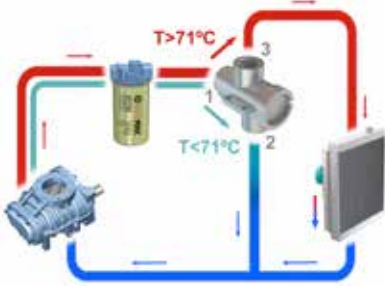

TERMOSTATİK VALF

Optimum yağ sıcaklığını sağlamak için EKOMAK Kompresörler'de termostatik yağ kontrol valfi standarttır.

Dolayısıyla yağın kimyası özelliğini kaybetmez ve yağ değişim aralıkları uzar.



TEST

Tüm kompresörler sorunsuz çalışması için test edilir.

Hidrostatik, elektrik, mekanik ve operasyonel test yapılır.





Direkt Akuple / Direct Drive

Direct Drive güç aktarma sistemleri maksimum enerji verimliliği ve minimum bakım gideri sağlar. Motor ve vida gurubuna müdahale etmeden kolay değişim imkanı sağlayan. Poliüretan kaplın vibrasyonsuz ve sessiz çalışmasının yanı sıra hizalama problemlerini de ortadan kaldırmaktadır.

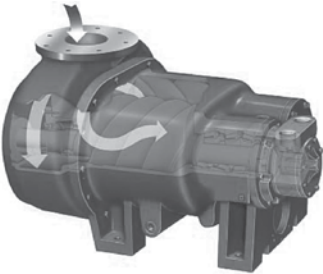
**1****2****3**

Maksimum Verimlilik

Quincy QSI Serisi vida gurupları maksimum verimlilik sağlayabilmek için ön emiş odasına sahiptir. Önce bu odaya çekilen emiş havası rotorların başlangıç noktasından emilerek tüm rotorun verimli kullanılmasını ve kompresörün maksimum verimlilikte çalışmasını sağlamaktadır.

TRIPLE RULMAN DİZİLİMİ

Quincy vida gurupları rakiplerinde olmayan üstün triplex rulmanlı yataklama özeliğine sahiptir. Bu üç rulmanlı yataklama sayesinde vida gurubu 30.000 saatin üzerinde çalışabilmektedir.

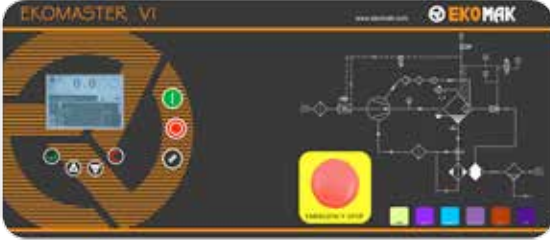

EKOMASTER VI KONTROL PANELİ

- EKOMASTER VI ile çalışan ve 8 kompresöre kadar olan sistemlerde diğer kompresörlerle haberleşme ve kontrol imkanı
- Dünyanın neresinde olursanız olun opsiyonel olarak sunulan Ethermet kart seçeneği ile web üzerinden kompresörü takip ve anlık çalışma değerlerine ulaşabilme imkanı
- EKOMASTER VI micro SD kart seçeneği ile önemli parametreleri ve dataları saklamanıza, gerektiğinde tekrar ulaşabilmenizi sağlar.
- EKOMASTER VI kontrol sistemi IP 65 koruma sınıfına göre güçlendirilmiş ve dizayn edilmiş kumanda panosu içine yerleştirilmiştir.
- 7/24 mantığında gerçek zamanda çalışma ve programlaya bilme
- Basınçlı hava sistemlerinin yönetim ve kontrolü için Airbus485 alt yapısı



ÜSTÜN TASARIM

Yüksek kaliteli basınçlı hava için, verimli yağ ayırma oldukça önemlidir.

- Stabil hava kalitesi
- Tank girişinden itibaren siklonik yağ ayırma.
- Köpürmeyi önleyici tasarım.
- Yüksek verimli, seperatör tankı ve daldırma tip seperatör filtre sayesinde havanın içindeki yağ miktarı 3 ppm /m³ altına düşmektedir.





BEŞ YILLIK MALİYET KARŞILAŞTIRMASI

Yıldız /Üçgen Kompresör

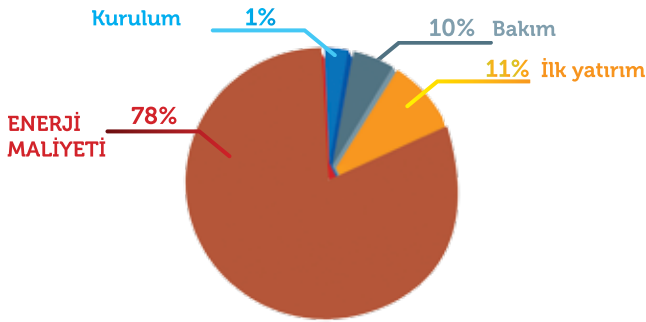

VST Serisi Kompresör

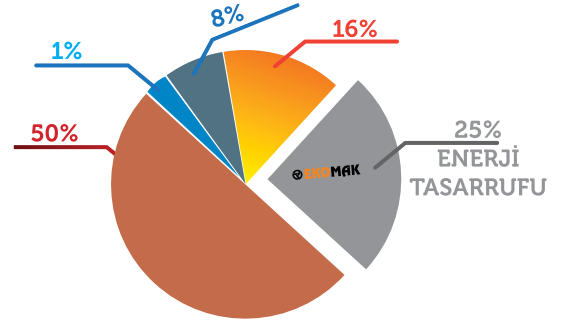

5 yıllık çalışma süresi sonunda enerji maliyeti, kurulum maliyeti dahil toplam maliyetinin % 78'ini oluşturmaktadır. İnvertörlü bir kompresör ile toplam maliyet önemli ölçüde azaltılabilir.

EKO VST serisi frekans invörtürlü kompresörler ile % 36'ya kadar enerji tasarrufu yapmak mümkündür; Bu da toplam maliyetinizde %25'lik bir tasarruf demektir.

YILDIZ ÜÇGEN KOMPRESÖRDE ENERJİ MALİYETİ

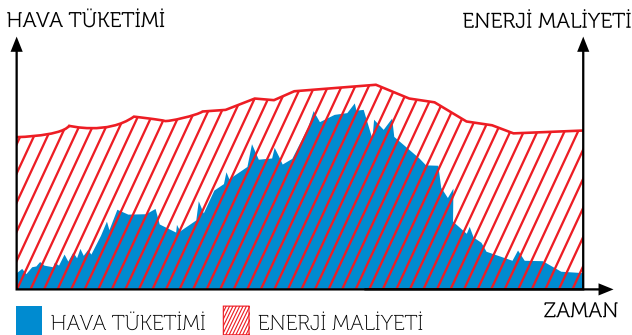

Standart kompresör iki basınç değeri arasında yük boş çalışır. Kompresör üst basınç değerine ulaştığında boşa geçer ve alt basınç değerine ulaşana kadar boşta çalışır ve hava üretmez. Hava üretmemesine rağmen ana motor gücünün yaklaşık %35 -40'nı tüketir.

VST SERİSİ KOMPRESÖRDE ENERJİ MALİYETİ

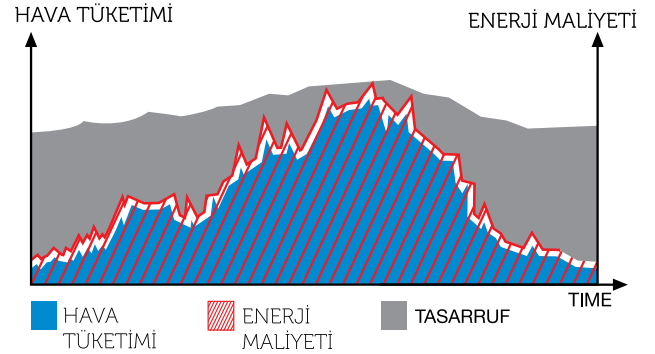

EKO VST serisi kompresörler frekans invertörlüdür. Fabrikasının hava tüketimini sürekli ölçerek ve motor hızını buna bağlı olarak değiştirerek işletmenizin ihtiyacı kadar hava üretir. Böylece kompresör ihtiyacı karşılayacak kadar hava üretir ve boş çalışma enerjisinin tasarruf edilmesini sağlar.



1:1 DİREKT AKUPLE TAHRİK

Direkt Akuple tahrikli Ekomak Kompresörler aktarma organlarının yarattığı enerji kaybının önüne geçer. Motor ve vida bir kaplin yardımıyla birbirine bağlanır. Kaplin dışında herhangi bir ekipmanı sökmenize gerek olmayan kaplin değişim işlemi sadece bir kaç dakikanızı alır.



EXTRA SOĞUTMA FAN MOTORU

Düşük motor devirlerinde oluşan yüksek sargı sıcaklıklar için harici bir fan motoru kullanılmaktadır. Bu fan motoru etkin soğutma ile birlikte uzun ve verimli bir motor ömrü sağlar.



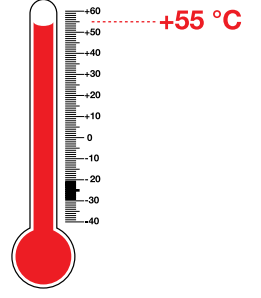

SICAK İKLİM

Çok sıcak ortam koşulları için yüksek sıcaklıklara dayanıklı bileşenlerle üretilen EKOMAK - TROPICAL serisi kompresörlerimiz 55 °C ortam sıcaklığında çalışabilecek şekilde dizayn edilmiştir.

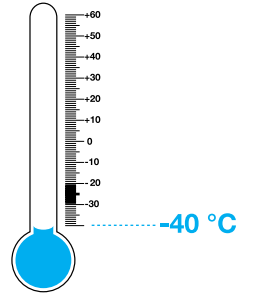

SOĞUK İKLİM

Gerektiğinde EKOMAK kompresörler -40 °C'ye kadar olan ortam sıcaklıklarında çalışabilirler. Isıya duyarlı olarak devreye giren ön ısıtma sistemi, kompresör yağ sıcaklığını 20 °C'ye kadar ısıtarak kompresörün her koşulda sorunsuz çalışmasını sağlar.



KONDENSTOP

Havanın içindeki nemin önemli bir bölümünü almak için radyatör çıkışına monte edilen su seperatörü özellikle sıcak ve nemli bölgelerde kurutucunun daha rahat çalışmasını sağlar.



ISI GERİ KAZANIM

Kompresör için harcanan enerjinin sadece %15'i basınçlı havaya çevrilebiliyor ve %85'i ısıya dönüştürerek dışarıya atılıyor. Kompresöre akuple Ekomak Isı Geri Kazanım sistemleri bu atıl enerjiyi geri kazandır.

- İdari bina ve büroların ısıtmasında
- Çamaşırhane veya boyahanelerde kullanım suyu ısıtmasında
- Kazan beslenme suyu ön ısıtmasında
- Kazan yanma havasının ön ısıtmasında

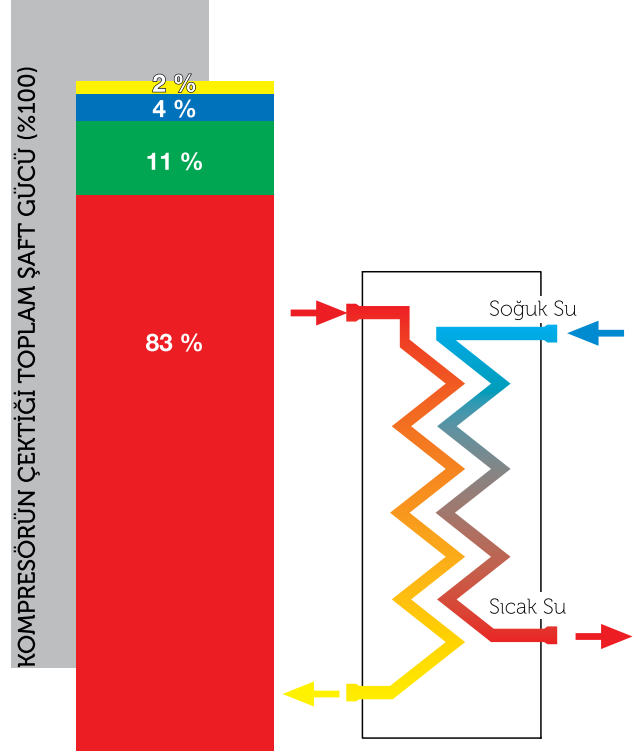

- Kompresörün çektiği toplam şaft gücü
- Isıya dönüşen ve yağa geçen enerji
- Basınçlı havaya dönüşen enerji
- Basınçlı havada kalan ısı enerjisi
- Isı radyasyonu sonucunda kayıp enerji

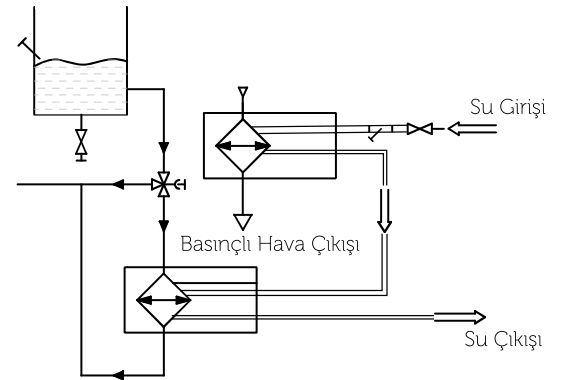

Su Soğutma

15 kw ve üstü tüm modellerde su soğutmalı kompresör opsiyonel olarak sunulmaktadır. Su soğutmalı kompresörler genellikle ortam sıcaklığının yüksek olduğu ve soğutma suyunun kolay bulunduğu yerlerde tercih edilir.





YEDEK PARÇA

Servis saatlerine göre hazırlanmış kapsamlı orjinal yedek parça kitleri kolay, programlı ve sorunsuz bakım yapmanızı sağlar. Orjinal Ekomak Yedek Parça kullanımı yüksek teknik standartlar, maksimum enerji tasarrufu, uzun ömür ve kompresör bütünlüğünü garanti eder.

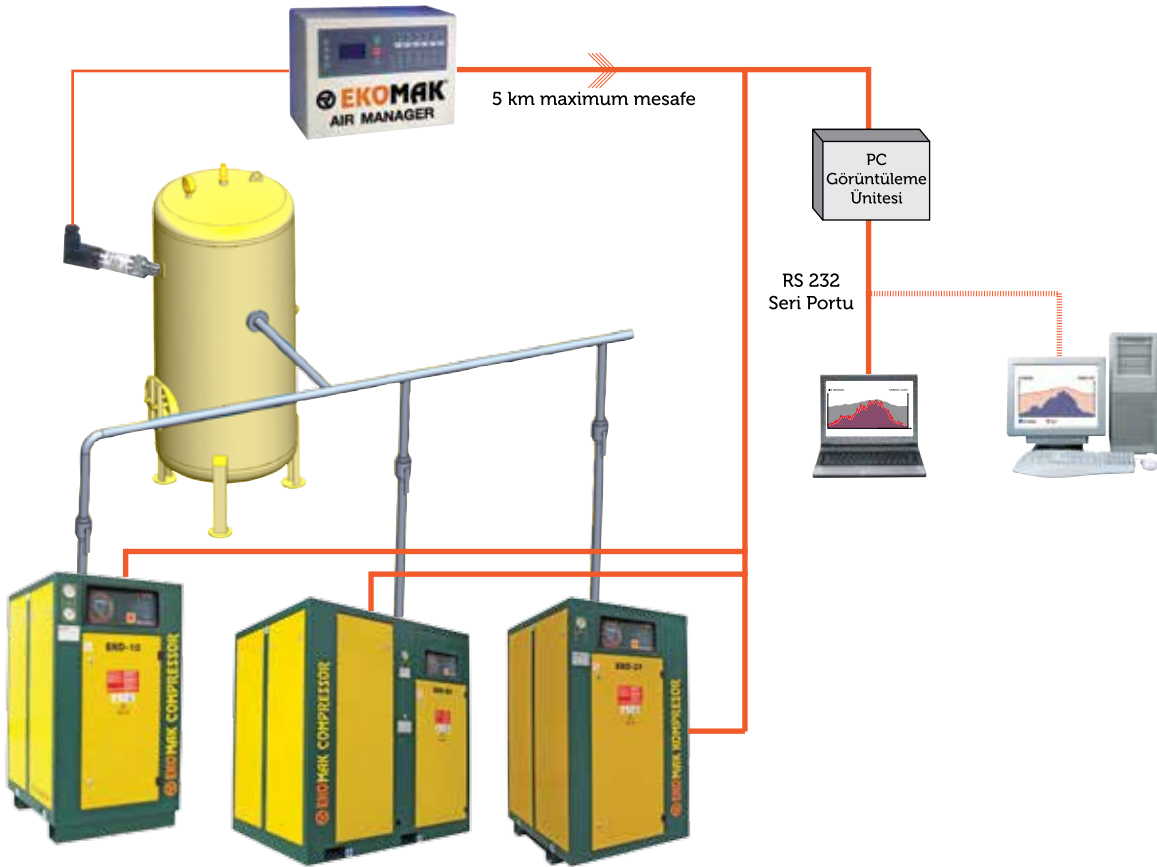

AIR MANAGER

Air Manager iki veya daha fazla kompresörün çalıştığı sistemlerde sistemin hava ihtiyacını baz olarak optimum sayıda kompresör çalıştırır.

Air Manager 16 kompresöre kadar olan sistemleri kontrol edebilir.

Genel Kullanıma Uygun,
Endüstriyel Basınçlı Hava

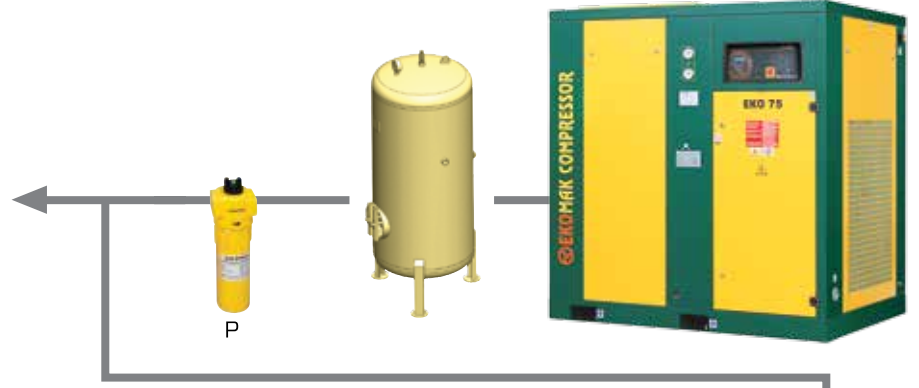

Yüksek Kaliteli Kumlama,
Pnömatik Valf ve El Aletleri



Pnömatik Kontrol ve Taşıma
Sistemleri, Tekstil, Toz Boya
Sistemleri



CALYPSO
BASINÇLI HAVA KURUTUCUSU

Gıda Paketleme, Kozmetik
Boya-Baskı Sistemleri

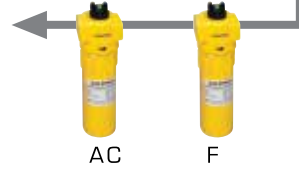

Kimya Endüstrisi, Yüksek Kalitede
Boya Endüstrisi, Fotoğraf Laboratuvarı

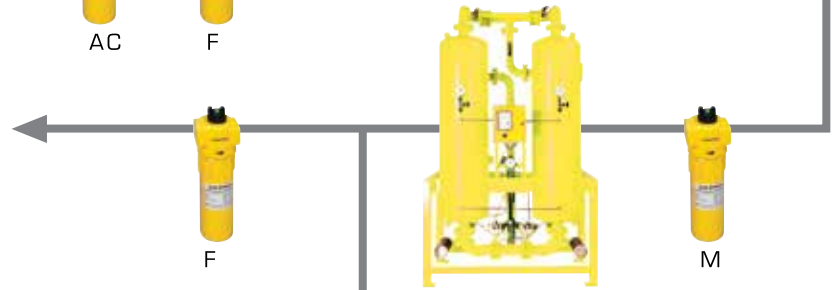

CALYPSO
DESICCANT HAVA KURUTUCUSU

İçecek, Süt Ürünleri, İlaç Endüstrisi
ve Medikal Sistemleri

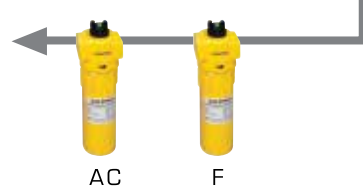

DIAMOND SERİSİ

MODEL	Kapasite [m ³ / min]			Motor Gücü [HP/kW]	Bağlantı Çapı	Tank Hacimi (lt)	Ebatlar en x boy x yükseklik [mm]	Ağırlık [kg]
	7 bar	10 bar	13 bar					
DMD 30C DMD 30CR DMD 30CRD	0,33	0,26	--	3 / 2,2	G 1/2"	270	753 x 506 x 725 1570 x 753 x 1520	127 170 200
DMD 40C DMD 40CR DMD 40CRD	0,44	0,35	--	4 / 3	G 1/2"	270	753 x 506 x 725 1570 x 753 x 1520	134 177 208
DMD 55C DMD 55CR DMD 55CRD	0,59	0,48	--	5,5 / 4	G 1/2"	270	753 x 506 x 725 1570 x 753 x 1520	145 188 228
DMD 75C DMD 75CR DMD 75CRD	0,80	0,67	--	7,5 / 5,5	G 1/2"	270	753 x 506 x 725 1570 x 753 x 1520	155 198 238
DMD 100C DMD 100CR DMD 100CRD	1,15	0,92	0,75	10 / 7,5	G 3/4"	500	888 x 686 x 895 1800 x 690 x 1600	240 440 462
DMD 150C DMD 150CR DMD 150CRD	1,75	1,40	1,15	15 / 11	G 3/4"	500	888 x 686 x 895 1800 x 690 x 1600	250 450 496
DMD 200C DMD 200CR DMD 200CRD	2,65	2,05	1,70	20 / 15	G 1"	500	940 x 790 x 1140 1840 x 790 x 1780	375 520 565

* :Kapasiteler ISO 1217:1996 EK-C'ye göre ölçülmüş ve verilmiştir.

C :Kompresör

CR :Kompresör + Hava Tankı

CRD :Kompresör + Hava Tankı + Kurutucu



Teknik değerler bilgilendirme amaçlı verilmiştir. Ar-ge çalışmalarını çerçevesinde değiştirme hakkı saklıdır.

EKO SERİSİ

MODEL	Kapasite [m ³ / min]				Motor Gücü [HP/kW]	Bağlantı Çapı	Ebatlar en x boy x yükseklik [mm]	Ağırlık [kg]
	7 bar	8 bar	10 bar	13 bar				
EKO 15	2,7	2,6	2,1	1,75	20 / 15	G 1"	895 x 820 x 1495	463
EKO 18	3,2	3,1	2,7	2,3	25 / 18.5	G 1"	895 x 820 x 1495	475
EKO 22	3,9	3,6	3,2	2,7	30 / 22	G 1"	895 x 820 x 1495	520
EKO 30	5,1	4,8	4,4	3,8	40 / 30	G 1"	1195 x 820 x 1495	678
EKO 37	6,1	6,0	5,6	4,8	50 / 37	G 1 1/4"	1200 x 1000 x 1800	764
EKO 45	7,2	7,1	6,2	5,8	60 / 45	G 1 1/2"	1200 x 1000 x 1800	892
EKO 45 S	8,1	7,5	6,6	5,8	60 / 45	G 1 1/2"	1200 x 1000 x 1800	965
EKO 55	9,5	9,2	8,1	7,0	70 / 55	G 1 1/2"	1300 x 1200 x 1900	1175
EKO 75	12,0	11,4	10,6	9,4	100 / 75	G 2"	1850 x 1360 x 1940	1600
EKO 75 S	13,7	13,1	11,7	10,6	100 / 75	G 2"	1850 x 1360 x 1940	1840
EKO 90	15,8	14,9	13,5	12,2	125 / 90	G 2"	1850 x 1360 x 1940	2100
EKO 110	18,2	17,9	15,8	14,2	150 / 110	G 2"	2100 x 1500 x 1950	2440
EKO 110 S	19,2	18,2	16,5	14,3	150 / 110	G 2"	2100 x 1500 x 1950	2700
EKO 132	23,3	22,1	19,5	16,9	180 / 132	DN 80	2510 x 1900 x 1910	3480
EKO 160	27,8	26,3	23,6	19,8	220 / 160	DN 80	2510 x 1900 x 1910	3560
EKO 200	35,0	32,3	29,1	23,6	270 / 200	DN 100	3040 x 2350 x 2500	5140
EKO 250	43,8	41,8	37,2	31,0	340 / 250	DN 100	3040 x 2350 x 2500	5840

* :Kapasiteler ISO 1217:1996 EK-C'ye göre ölçülmüş ve verilmiştir.



WINNER SERİSİ

MODEL	Kapasite [m ³ / min]		Motor Gücü [HP/kW]	Bağlantı Çapı	Ebatlar en x boy x yükseklik [mm]	Ağırlık [kg]
	7.5 bar	10 bar				
EKO 55QD	10,0	8,9	75 / 55	G 1 1/2"	2090 x 1335 x 1735	1650
EKO 75QD	13,6	11,9	100 / 75	G 2"	2250 x 1450 x 1860	1740
EKO 90QD	17,0	14,5	125 / 90	G 2"	2550 x 1500 x 2000	2550
EKO 110QD	20,4	17,6	150 / 110	G 2"	2550 x 1500 x 2000	2730
EKO 132QD	24,1	21,8	180 / 132	DN80	3100 x 1650 x 2000	3545
EKO 160QD	29,6	25,5	220 / 160	DN80	3100 x 1650 x 2000	3650
EKO 200QD	36,0	31,0	270 / 200	DN100	4000 x 2100 x 2500	5600
EKO 250QD	45,0	39,0	340 / 250	DN100	4000 x 2100 x 2500	6110

* :Kapasiteler ISO 1217:1996 EK-C'ye göre ölçülmüş ve verilmiştir.

VST seçeneği mevcuttur.

Tabloda yer almayan daha büyük kapasiteler için lütfen sorunuz.



VST SERİSİ

MODEL	Kapasite [m ³ / min]				Motor Gücü [HP/kW]	Bağlantı Çapı	Ebatlar en x boy x yükseklik [mm]	Ağırlık [kg]
	7 bar	8 bar	10 bar	13 bar				
DMD 100-VST	1,15-0,40	1,1-0,38	0,95-0,38	0,75-0,24	10 / 7,5	G 3/4"	980 x 690 x 1020	255
DMD 150-VST	1,75-0,61	1,65-0,58	1,4-0,49	1,15-0,37	15 / 11	G 3/4"	980 x 690 x 1020	260
EKO 15-VST	2,7-1,1	2,6-0,9	2,1-0,8	1,7-0,6	20 / 15	G 1"	1195 x 820 x 1495	520
EKO 18-VST	3,2-1,1	3,1-1,1	2,7-0,9	2,2-0,7	25 / 18,5	G 1"	1195 x 820 x 1495	550
EKO 22-VST	3,8-1,4	3,6-1,3	3,1-1,1	2,6-0,9	30 / 22	G 1"	1195 x 820 x 1495	580
EKO 30-VST	5,1-1,9	4,8-1,7	4,3-1,6	3,7-1,3	40 / 30	G 1"	1200 x 1000 x 1800	730
EKO 37-VST	6,1-2,2	5,9-2,1	5,4-1,9	4,6-1,6	50 / 37	G 1 1/4"	1500 x 1000 x 1800	870
EKO 45S-VST	8,1-3,0	7,5-2,8	6,7-2,5	5,8-2,1	60 / 45	G 1 1/2"	1500 x 1000 x 1800	1120
EKO 55-VST	9,4-3,5	9,0-3,3	8,1-3,0	7,0-2,5	75 / 55	G 1 1/2"	1945 x 1395 x 1940	1650
EKO 75S-VST	13,7-5,0	13,1-4,7	11,7-4,1	10,6-3,7	100 / 75	G 2"	1945 x 1395 x 1940	2140
EKO 90-VST	15,8-5,9	14,9-5,4	13,5-4,7	12,2-4,2	125 / 90	G 2"	1945 x 1395 x 1940	2420
EKO 110SD-VST	19,3-7,0	18,8-6,8	17,1-5,8	14,4-4,5	150 / 110	G 2"	2800 x 1500 x 2000	2950
EKO 132D-VST	24,1-8,7	23,1-8,2	19,5-6,8	-	180 / 132	DN 80	3100 x 1650 x 2000	3700
EKO 160D-VST	27,8-9,9	26,8-9,6	23,8-8,7	-	220 / 160	DN 80	3100 x 1650 x 2000	3950
EKO 200D-VST	35,4-12,8	33,0-11,8	29,4-10,2	24,3-7,6	270 / 200	DN 100	4000 x 2100 x 2500	6140
EKO 250D-VST	44,4-16,2	44,2-16,1	37,2-12,8	31,1-10,6	340 / 250	DN 100	4000 x 2100 x 2500	6340

* :Kapasiteler ISO 1217:1996 EK-C'ye göre ölçülmüş ve verilmiştir.

Kayış kasnak tarihli modeller 110 kw'a kadardır.
15 kw .250 kw arası modellerde direk akuple seçeneği mevcuttur.

Tabloda yer almayan daha büyük kapasiteler için lütfen sorunuz.

